

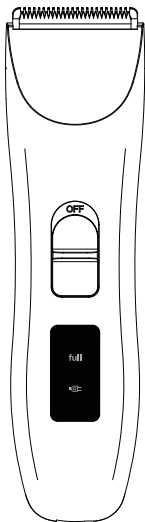

Quick Start



Pet Grooming Clipper:710

User Manual

before using please read the manual carefully and keep it properly for reference

Contents

English	01 ~ 06
Deutsch	07 ~ 12
Français	13 ~ 18
Español	19 ~ 24
Italiano	25 ~ 30
日本語	31 ~ 36

Product Diagram

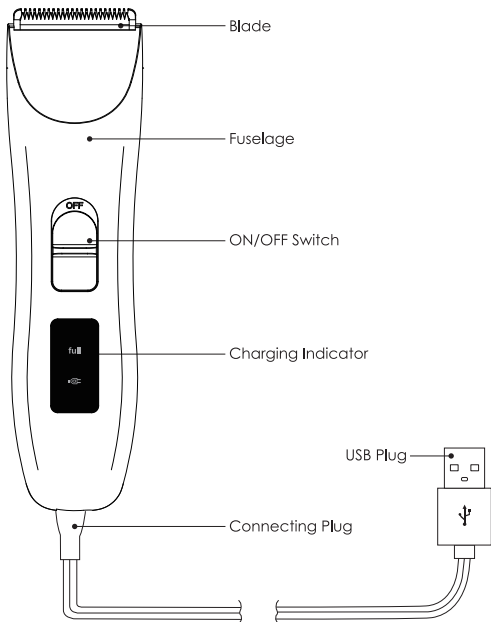

Package Contents



3mm Comb



6mm Comb



9mm Comb



12mm Comb

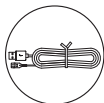

USB Line



Cleaning Brush



Oil Bottle



User Manual

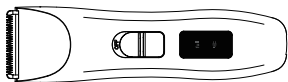

Pet Clipper

Product Specification

Motor	Powerful & Quiet Silver Palladium Alloy Motor
Blade	Ceramic Upper Blade & Stainless Steel Lower Blade
USB Requirement	USB Adapter Output DC 5V (800mA above)
Battery Type	Rechargeable LiFePO4 battery(1000mA)
Charging Time	1.5 Hours
Using Time	120 Minutes

Charging Method

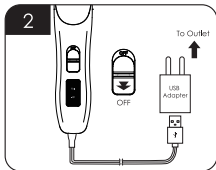
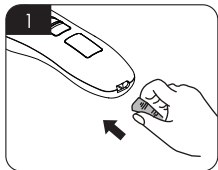

1. Put the connecting plug into the clipper slot.
2. Put the USB plug into USB adapter (mobile phone adapter).
3. Put the adapter plug into electrical outlet after confirming the clipper is power off.

Indicator Instruction

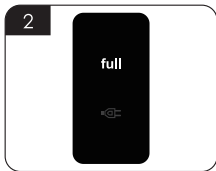
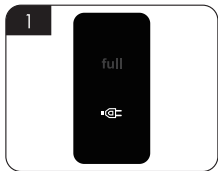

● Indicator instruction when charging

1. The battery is charging when the "⚡" light is blinking.
2. The battery is fully charged when the "full" light is on.

● Indicator instruction when using

1. All lights are off when using.
2. The "⚡" light quickly blinking when the battery power is low, please charge the clipper.

Charging Instruction

- Charging protection function

When fully charged, clipper will automatically cut off power. the charging protection function starts to work to prevent damage from overcharging.

When battery completely runs out, the overdischarging protection function will be automatically activated to prevent the battery from overdischarging and protect battery lifespan.

***Notice:**

1. The best charging temperature: 5°C~40°C.
2. The battery will reach an optimal condition after being fully charged for 3-4 times.
3. It's normal to generate some heat while charging and using the clipper.
4. Please fully charge the clipper before the first time use.

Loading & Unloading Comb

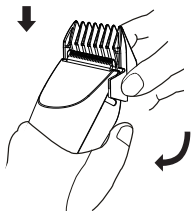

- Loading Comb

Hold both sides, match the slot and push up. (avoid losing or dropping)

- Unloading Comb

Push away the locked part of the comb on both sides. (do not press the front or back part to not damage the comb)

Cleaning

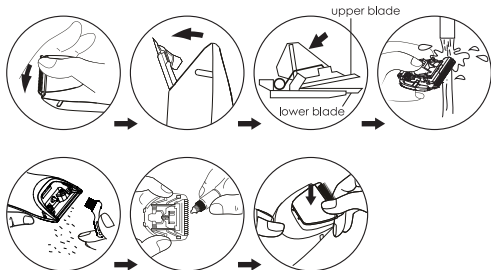

1. Before unloading the blade, make sure you have switched off the clipper. Use thumb to push the blade as the illustration above.
2. Wash off the hair between the upper blade and the lower blade. (Please do not take apart the spring of the blade in case it breaks down)
3. Clean the hair in the clipper by brush.
4. After cleaning the blade, add some lubricant between the upper blade and the lower blade. Otherwise, the cutting edge will go dull, make weird noise, give out heat, and lower the performance.
5. Replace the blade .
(There must be a click sound if you match it right)

Cautions

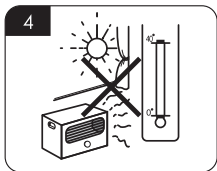
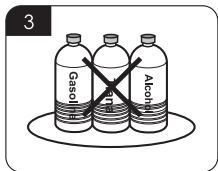
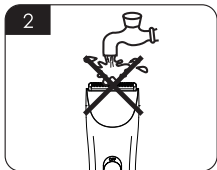
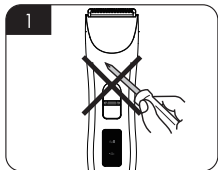

1. Do not tear down the clipper at random.
2. Do not clean product by water flush, and keep the unit away from damp situation.
3. Do not use any corrosives such as alcohol, gasoline etc. to clean the surface.
4. Avoid being charged above 40°C or below 0°C.

*If the product is not used for a long time, please charge it once at least every three months.

Disposal of Battery

The inside is rechargeable battery. Please take the battery out before discarding it and dispose the battery in an environment-friendly way.

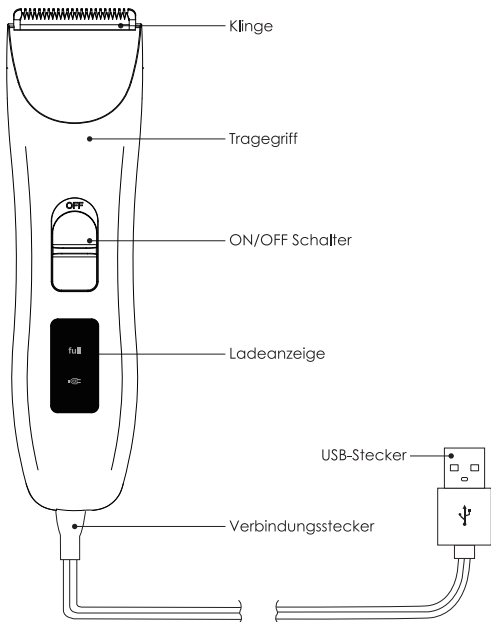

Packungsinhalt

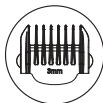

3mm Kamm

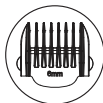

6mm Kamm



9mm Kamm



12mm Kamm

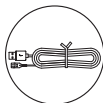

USB-Ladekabel

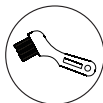

Reinigungsbürste



Schmieröl



Bedienungsanleitung

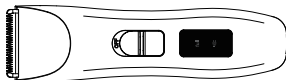

Elektrische
Schermaschine
für Haustiere

Produktspezifikation

Motor	Starker und leiser Silber-Palladium-Legierungs motor
Klinge	Oben Keramik Klinge & unten Edelstahl Klinge
USB-Ladegerät	Ausgang des USB-Ladegeräts DC 5V (über 800 mA)
Akku-Typ	Wiederaufladbare LiFePo4-Akku (1000mA)
Ladezeit	1.5 Stunden
Gebrauchszeit	120 Minuten

Ladeverfahren

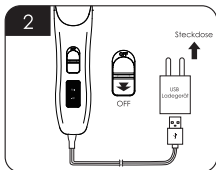
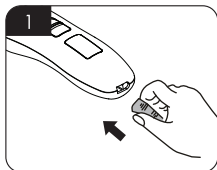

1. Den Anschlussstecker in den Steckplatz der elektrischen Schermaschine stecken.
2. Den USB-Stecker ins USB-Ladegerät (Handyladegerät) stecken.
3. Bei der Ausschaltung der elektrischen Schermaschine das Ladegerät in die Steckdose stecken.

Anzeige

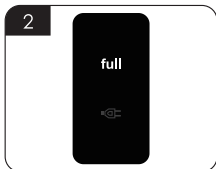

● Anzeige bei der Aufladung

1. Bei der Aufladung blinkt das rote Licht "⚡".
2. Das grüne Licht "full" leuchtet, wenn die Maschine voll aufgeladen ist.

● Anzeige bei der Entladung

1. Beim Gebrauch sind alle Lichter aus.
2. Wenn das rote Licht "⚡" leuchtet und schnell blinkt, ist die Batterie fast leer. Bitte vorm Gebrauch zuerst aufladen.

Aufladung

• Ladeschutz

Wenn die Batterie **voll** aufgeladen ist, schaltet die Maschine das Ladegerät automatisch aus, um die Überaufladung der Batterie zu vermeiden.

Wenn die Batterie **vollständig leer** ist, schaltet die Maschine den Überentladungsschutz ein, um die Überentladung der Batterie zu vermeiden und die Laufzeit der Batterie zu schützen.

*Hinweis:

1. Die beste Ladetemperatur: 5°C-40°C.
2. Nach 3-4 **mal**er vollständiger Entladung erreicht die Akku die beste Kapazität.
3. Es ist in Ordnung, wenn die Maschine bei der Benutzung oder Aufladung ein bisschen wärmt.
4. Die Maschine ist vom ersten Gebrauch **voll** aufzuladen.

Einbau und Ausbau des Kamms

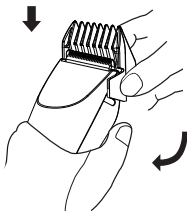

• Einbau des Kamms

Beide Seiten halten, die Schlitze passen und vorrücken.

(Nach dem Einbau soll der Kamm nicht locker sein oder fallen)

• Ausbau des Kamms

Die verriegelten Teile des Kamms auf beiden Seiten wegschieben.

(Den vorderen oder hinteren Teil des Kamms nicht drücken, um Schäden zu vermeiden)

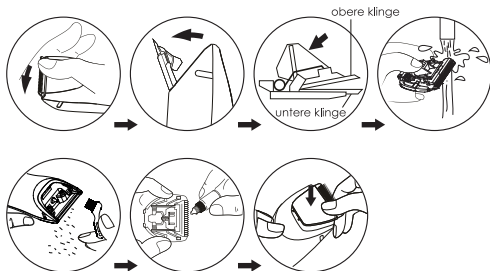

1. Vorm Ausbau des **Klingenblocks** stellen Sie sicher, dass die Maschine ausgeschaltet ist. Drücken Sie mit dem Daum nach der Abbildung und nehmen Sie das **Klingenblock** ab.
2. Reinigen Sie das **Klingenblock** mit der Reinigungsbürste. Drücken Sie den Oberteil des **Klingenblocks** fest und befreien Sie die Haare zwischen der oberen und unteren **Klingen**. (Bitte nehmen Sie die Feder am **Klingenblock** nicht ab, um Störungen zu vermeiden.)
3. Reinigen Sie mit der Reinigungsbürste die Haare in der elektrischen Schermaschine.
4. Nach der Reinigung des **Klingenblocks** geben Sie einige Tropfen **Schmieröl** auf der Lauffläche der oberen und unteren **Klingen**. Ansonsten werden die **Klingen** abstumpfen, machen ungewöhnliche Geräusche, wärmen oder reduzieren ihre Wirkungen.
5. Installieren Sie das **Klingenblock** wieder an der elektrischen Maschine. (Hören Sie einen "Klick", wenn es richtig passt.)

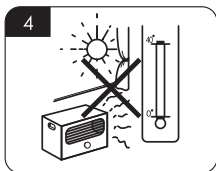
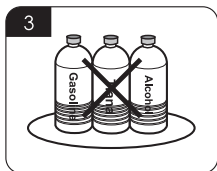
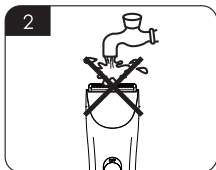
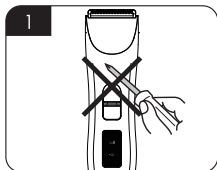

1. Bauen Sie die Maschine nur anleitungsgemäß ab.
2. Schützen Sie die Maschine vor Wasser und Feuchtigkeit.
3. Reinigen Sie die Maschine nicht mit korrosiven Chemikalien.
4. Laden Sie die Maschine nicht bei der Temperatur über 40 °C oder niedrig als 0 °C auf.

*Wenn Sie in eine lange Zeit den Produkt nicht benutzen, laden Sie die Batterie mindestens jede 3 Monate auf.

Entsorgung von Batterien

In der Maschine ist eine wiederaufladbare LiFePo4-Akku eingebaut. Wenn Sie die Maschine verwirft, entfernen Sie die Akku und entsorgen auf umweltfreundliche Art und Weise.

Diagramme du produit

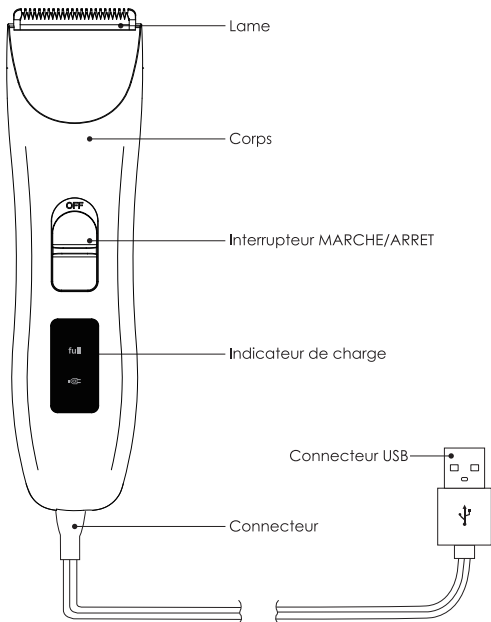

Liste de colisage

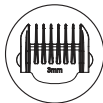

Peigne de 3mm

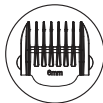

Peigne de 6mm



Peigne de 9mm



Peigne de 12mm

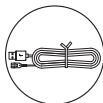

Câble de charge USB

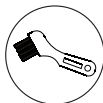

Brosse de nettoyage



Lubrifiant



Manuel d'utilisateur

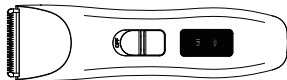

Rasoir pour animal

Spécification du produit

Moteur	Moteur silencieux en alliage d'aluminium au palladium puissant
Lame	La lame supérieure en céramique coordonne avec la lame inférieure en acier inoxydable
Exigence sur le chargeur USB	Sortie du chargeur USB en DC 5V (supérieure à 800mA)
Type de batterie	Batterie rechargeable LiFePO4 (1000mA)
Temps de charge	1.5 Heures
Temps d'utilisation	120 Minutes

Méthode de charge

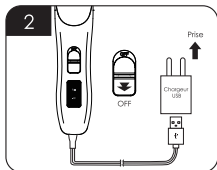
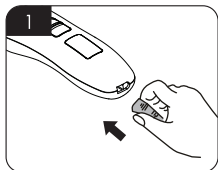

1. Insérez le connecteur dans le port du rasoir.
2. Liez le connecteur USB au chargeur USB.
(chargeur pour téléphone portable)
3. S'assurez que le rasoir soit éteint, reliez le chargeur à la prise électrique.

Fonction de l'écran

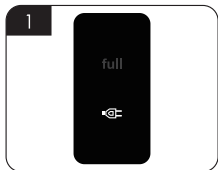

- Description des indicateurs-au cours de charge en cas de charge.
 1. En cas de charge, l'indicateur rouge "⚡" clignote.
 2. Après la charge, l'indicateur vert "full" sera allumé.
- Description des indicateurs en cas de décharge
 1. En cas de mise en service, tous les indicateurs sont éteints.
 2. Lorsque l'indicateur rouge "⚡" est allumé et clignote rapidement, ce phénomène indique que la batterie est très faible, veuillez la recharger immédiatement pour la réutilisation.

Présentation de la charge

- Fonction de la protection lors de la charge

Après que la batterie soit chargée complètement, le produit sera désactivé de manière intelligente, la fonction de protection de la charge sera activée, pour éviter la surcharge.

Lorsque toute la batterie est complètement déchargée, la protection contre surdécharge intelligente sera activée, afin de prévenir la surdécharge et prolonger la longévité de la batterie.

*Attention:

1. La meilleure température de charge: $5^{\circ}\text{C} \sim 40^{\circ}\text{C}$.
2. La batterie atteindra l'état optimal après avoir été complètement chargée 3-4 fois.
3. Le produit peut générer peu de chaleur pendant l'utilisation et la charge, c'est un phénomène normal.
4. Chargez complètement l'appareil avant la première utilisation.

Montage et démontage du peigne

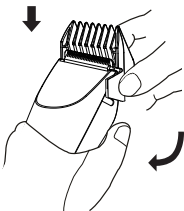

- Mode de montage du peigne
Tenez les deux côtés du peigne, pointez aux rainures et puis poussez. (Évitez le desserrement et la chute après l'accrochage du peigne)
- Mode de démontage du peigne
Poussez la partie verrouillée aux deux côtés du peigne à la main. (Ne pas appuyez sur les dents du peigne pour éviter l'endommagement)

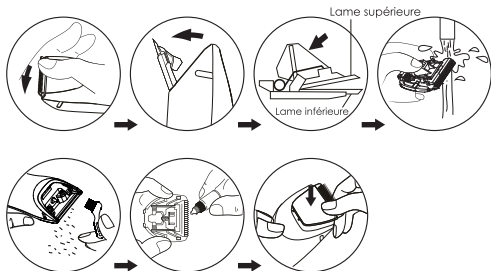

1. Avant le démontage de la lame, s'assurez que le produit soit désactivé, poussez la lame vers la direction indiquée dans la figure, pour démonter la lame.
2. Nettoyez la lame avec la brosse de nettoyage, tenez le haut de la porte-lame, puis nettoyez les cheveux résiduels entre les lames supérieures et inférieures. (Ne pas démanteler le ressort de la lame pour éviter le dysfonctionnement)
3. Bien nettoyez les chevaux dans le rasoir avec la brosse de nettoyage.
4. Après avoir nettoyé la lame, ajoutez un peu de lubrifiant au point de contact entre les lames supérieures/inférieures. Sinon l'arête de coupe sera terne et émet un son anormal, l'appareil sera très chaud, la performance de rasage sera réduite par conséquent.
5. Remontez la lame sur le rasoir.
(Un clic doit être entendu lors de l'installation dans les rainures, s'assurez que la lame a été complètement montée)

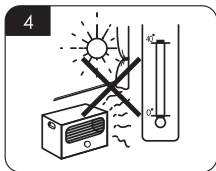
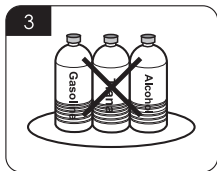
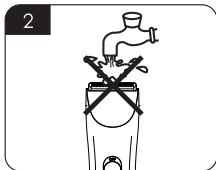
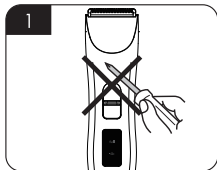

1. Ne pas démontez l'appareil par vous-même.
2. Ne pas rincez le produit abondamment à l'eau, et ne pas le conservez dans un endroit humide.
3. N'utilisez pas de produits corrosifs pour nettoyer la surface.
4. Ne pas chargez l'appareil à température au-dessus de 40°C ou au-dessous de 0°C.

*En cas de hors service pendant longtemps, veuillez charger le produit au moins une fois tous les trois mois.

Mise au rebut de la batterie

Veuillez retirer la batterie rechargeable LiFePO4 avant la mise au rebut, la disposez de façon respectueuse de l'environnement.

Componentes del Producto

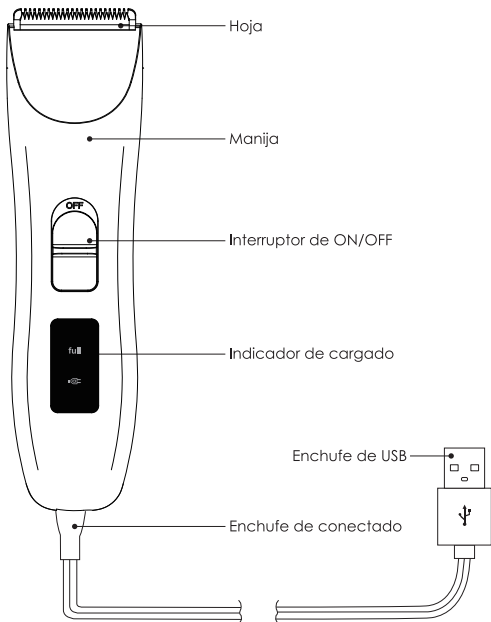

Contenido de Embalaje

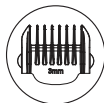

Peine de 3mm



Peine de 6mm



Peine de 9mm



Peine de 12mm

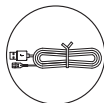

Cable de
cargado de USB

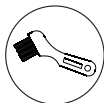

Cepillo de
limpieza



Aceite
lubricante



Manual
de Usuario

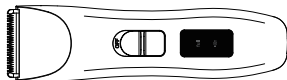

Cortador de pelo
eléctrico para las
mascotas

Especificaciones del Producto

Motor	Motor de aleación de paladio de platapotente y silenciosa
Hoja	Hoja superior cerámica & Hoja inferior de acero inoxidable
Requerimiento de USB	Salida del cargador de USB DC 5V (por encima de 800mA)
Tipo de batería	Batería de hierro ácido fosfórico(1000mA)
Tiempo de carga	1.5 Horas
Tiempo de uso	120 Minutos

Método de carga

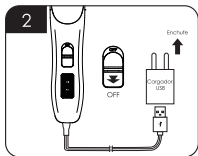
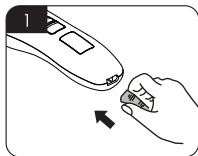

1. Ponga el enchufe de conectado dentro de la ranura.
2. Ponga el enchufe de USB dentro del cargador de USB. (cargador del teléfono móvil)
3. Ponga el enchufe del cargador dentro del enchufe de alimentación después de confirmar apagadas.

Instrucciones de pantalla

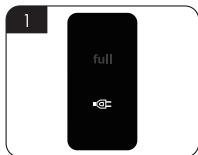

- Bajo cargado, las instrucciones de la indicadora son
 1. Bajo cargado, la indicadora de color rojo "🔴" parpadeará.
 2. Después de cargar completamente, la lámpara indicadora de color verde "full" se iluminará.
- Bajo descargado, las instrucciones de la indicadora son
 1. Bajo encendido, todas las indicadores no se iluminarán.
 2. Cuando la indicadora de color rojo "🔴" se ilumine y parpadee rápidamente, representan que tiene muy baja batería, cargue la batería lo antes posible para su uso.

Instrucciones de Cargado

● Función de Protección de Cargado

Al cargar completamente la batería, el producto desconectará inteligentemente la fuente de alimentación, y la función de protección de cargado se iniciará, para evitar el sobre-cargado de la batería.

Al quedarse sin energía completamente, para el producto se iniciará inteligentemente la protección de sobre-descargado, para evitar el sobre-descargado de la batería y proteger la vida útil de la batería.

*Precauciones:

1. condición ideal de cargar: 5°C~40°C.
2. La capacidad de la batería podrá llegar el mejor estado después de que se cargue y se descargue completamente la batería 3 o 4 veces.
3. Es normal que se genere algún calor al usar, cargar y descargar el producto.
4. Por favor cargue completamente las cortadoras antes del uso de primera vez.

Adjuntando & Desarmando Guardia Peine

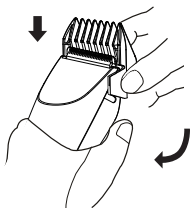

- Montaje de la peine
Sostenga los ambos lados de la peine, apunte la ranura y empuje hacia adelante. (Se debe evitar que estará suelta o caída la peine bien colocada)
- Desmontaje de la peine
Mueva la parte bloqueada de la peine en los ambos lados. (No se presione la parte delantera o la trasera de la peine para evitar que se destruirá la peine)

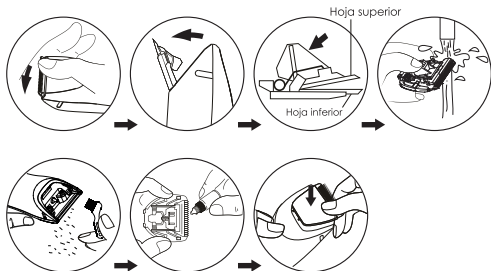

1. Antes de desmontar la hoja, por favor asegúrese de que el producto se quedará apagado. Muévala según lo indicado en la figura con el dedo, y desmonte la hoja.
2. Limpie la hoja con el cepillo, presione la parte superior del marco de las cortadoras, y limpie el pelo residual entre la hoja superior y la hoja inferior. (Por favor no desmonte el resorte de la hoja, para evitar que causará la falla)
3. Limpie el pelo entre las cortadoras eléctricas con el cepillo de limpieza.
4. Agregue unas gotas del lubricante en la superficie molida entre la hoja superior y la inferior. De lo contrario, el filo posiblemente se convierta en obtuso, se emita el ruido anormal, se caliente y cause que los efectos del corte bajarán.
5. Monte la hoja dentro de las cortadoras de nuevo.
(Apunte la ranura, y al montarla de nuevo, estará seguro que se oiga el sonido "clic", y después podrán confirmar que estará completamente montado)

Precauciones

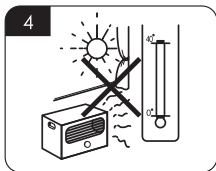
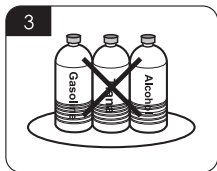
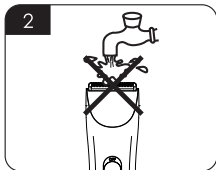
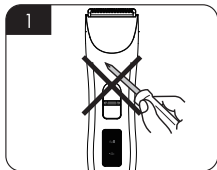

1. Por favor no desmonte el producto libremente.
2. Por favor no lave el producto con el agua ni lo guarde en el lugar húmedo.
3. Por favor no limpie el producto con cualquier agente corrosivo.
4. El producto no se permite cargar dentro de la fuente de calor de superior a 40 grados y en el ambiente de inferior a 0 grados centígrados.

*Si no se usa el producto a largo tiempo, por favor cargue el producto por lo menos cada tres meses.

Disposición de Batería

Es la batería de hierro ácido fosfórico del tipo recargable e integrado. Antes de desecharlo, por favor saque la batería primero, para que se la disponga con el método sin contaminación para el medio ambiente.

Componenti

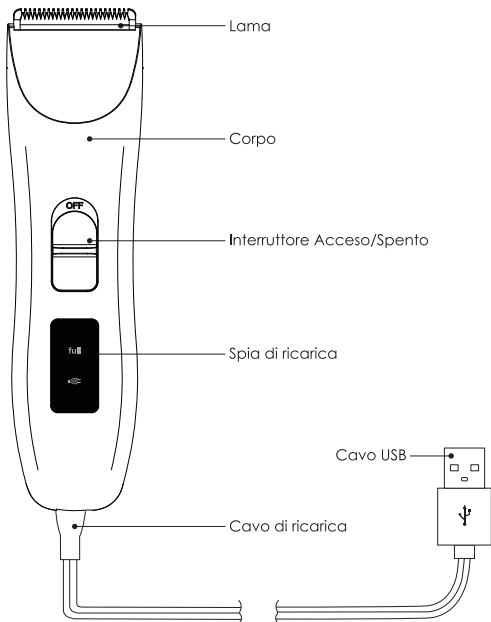

Nella Confezione

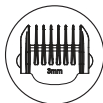

Pettine da 3mm

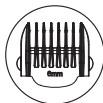

Pettine da 6mm



Pettine da 9mm



Pettine da 12mm

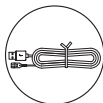

Cavo USB
per ricarica

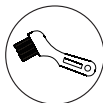

Spazzolina
per pulizia



Lubrificante



Manuale d'uso

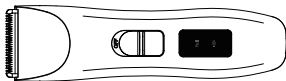

Rasoio per
animali domestici

Caratteristiche

Motorino	Motorino silenzioso di argento-palladio con una grande potenza
Lama	Lama superiore di ceramica Lama inferiore di acciaio inossidabile
Cavo USB	Uscita del cavo USB DC 5V (superiore a 800mA)
Tipo di batteria	Batterie ricaricabili al litio-ferro-fosfato (1000mA)
Tempo di ricarica	1.5 Ore
Tempo di lavoro	120 Minuti

Ricarica di Batterie

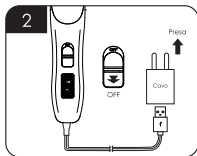
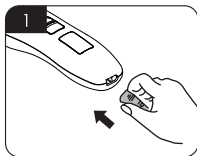

1. Inserire la spina del cavo di ricarica nella presa.
2. Collegare il cavo USB all'adattatore.
(adattatore per lo smartphone)
3. Assicurarsi prima che il rasoio sia spento e poi inserire l'adattatore nella presa di corrente.

Spia di Ricarica

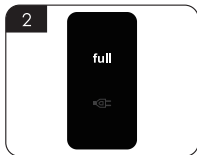

● Durante la ricarica

1. L'indicatore rosso "🔴" lampeggia durante la ricarica.
2. Quando il rasoio è ricaricato completamente, l'indicatore verde "full" si accende.

● Batteria scarica

1. Quando il rasoio è in uso, nessuno indicatore si accende.
2. Quando l'indicatore rosso "🔴" inizia a lampeggiare velocemente, le batterie sono quasi esaurite ed è necessario di ricaricare il rasoio.

Istruzioni Sulla Ricarica

- **Protezione per ricarica**

Una volta ricaricato completamente, l'alimentazione elettrica viene interrotta e si attiva la protezione per ricarica per evitare il sovraccarico.

Quando il rasoio è quasi completamente scarico, viene attivata la modalità di risparmio energetico per allungare la vita delle batterie.

- ***Attenzione:**

1. La temperatura ambientale consigliata per la ricarica è compresa tra 5°C e 40°C.
2. La capacità delle batterie diventerà al massimo dopo 3-4 volte di ricarica e di scarico completo.
3. È normale che il rasoio diventi leggermente caldo durante l'utilizzo e la ricarica.
4. Ricaricare il rasoio completamente al primo uso.

Montare e Smontare i Pettini

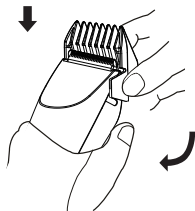

- **Montare il pettine**
Tenere i due lati del pettine e inserirlo nel blocco. (Una volta bloccato, il pettine non deve essere mobile o staccarsi dal blocco)
- **Smontare il pettine**
Spingere i due lati bloccati del pettine. (Non premere i denti del pettine per non romperlo)

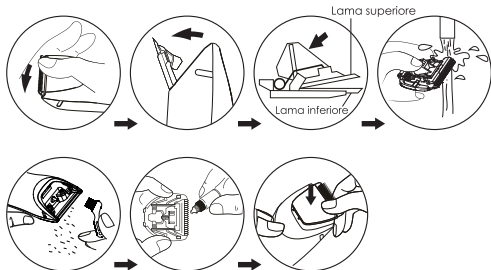

1. Assicurarsi di aver già disattivato il rasoio prima di smontare la lamina. Spingere la lamina con il pollice seguendo la freccia indicata nella figura per smontarla.
2. Tenere la parte superiore della lamina e pulire i peli rimasti sulla lama superiore/inferiore con la spazzolina per pulizia. (Non separare la molla sulla lamina per evitare romperla)
3. Pulire i peli rimasti sulle altre parti del rasoio con la spazzolina per pulizia.
4. Dopo la pulizia, mettere alcune gocce del lubrificante sulla lama superiore/inferiore. Senza questa fase, le lame potranno diventare meno taglienti, creare dei rumori e del calore, tagliare meno bene.
5. Rimontare la lamina. (Inserire la lamina nel blocco fin quando viene udito un 'clic')

Avvertenza

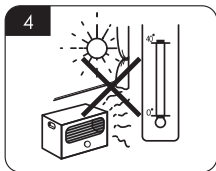
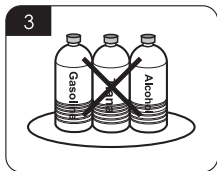
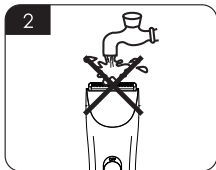
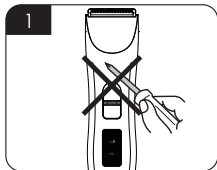

1. Non smontare il rasoio.
2. Non lavare il rasoio con l'acqua. Non conservare il rasoio nell'ambiente umido.
3. Non pulire o strofinare il rasoio con solvente chimico corrosivo.
4. Non ricaricare il rasoio nell'ambiente con la temperatura superiore a 40°C o inferiore a 0°C.

*Nel caso in cui non si usa il prodotto per un periodo lungo, si prega di ricaricarlo almeno una volta ogni 3 mesi.

Smaltimento Delle Batterie

Il rasoio contiene le batterie ricaricabili al litio-ferro-fosfato. Prima di buttare via il rasoio, si prega di togliere le batterie e di smaltirle in modo adeguato.

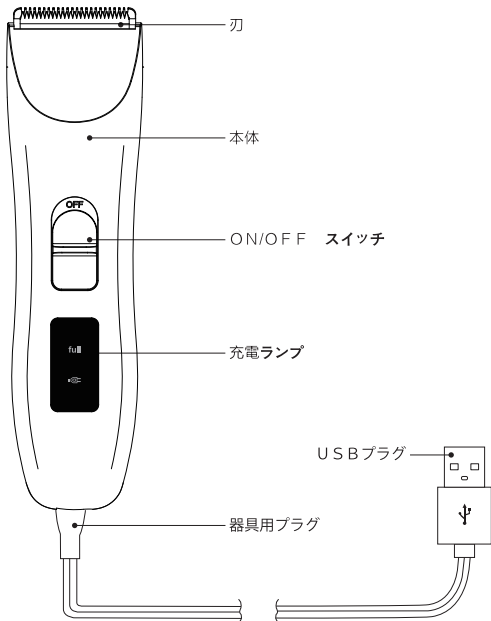

セット内容

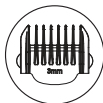

3mm
アタッチメント

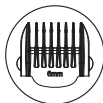

6mm
アタッチメント



9mm
アタッチメント



12mm
アタッチメント

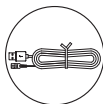

USB
充電コード

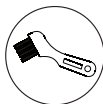

ブラシ



オイル



説明書

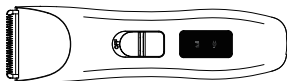

ペット用バリカン

商品規格

モーター	銀パラジウム合金モータを用いて、動力が強い
刃	二重刃、上部の刃はセラミック材質 下部の刃はステンレス材質
USBアダプターの仕様	USBアダプターの輸出 DC5V(800mA以上)
使用電池	リン酸鉄リチウム電池(1000mA)
充電時間	1.5時間
定格使用時間	120分

充電の仕方

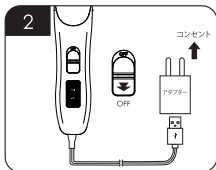
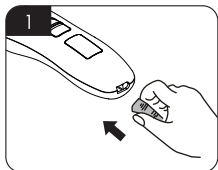

1. 本体底部のソケットに器具用プラグをしっかりと差し込んでください。
2. USBプラグをアダプターにしっかりと差し込んでください(携帯用アダプター)。
3. 本体のスイッチをOFFにし、コンセントにアダプターをしっかりと差し込んでください。

モニターの機能紹介

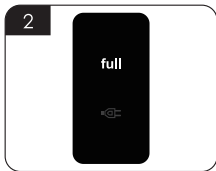
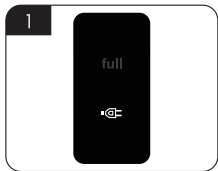

● 充電している場合、モニターの表示説明

1. 充電している場合、モニターに赤い色の“”表示が点滅する。
2. 充電がフル状態になったら、モニターに緑色の“full”文字が表示されます。

● 放電している場合、モニターの表示説明

1. 製品を使用している場合、モニターに何の表示もしません
2. モニターに赤い色の“”表示がして、速く点滅したら、バッテリーの残量が少なくなった意味で、充電を行ってください。

バッテリーの充電について

●充電時の保護機能

充電がフル状態になったら、製品が自動的に電源を切り、過充電保護機能が動き、過充電を防止する。

バッテリーの残量がゼロになったら（残量が全く無くなるまで使用すること）、製品の過放電保護機能が動き、バッテリーの劣化を防ぐ。

*ご注意:

1. 周囲温度は5℃～40℃以内で、充電してください。
2. バッテリーが3～4回繰り返して充放電して、容量が一番いい状態に至ります。
3. ご使用中及び充電中は本体が多少熱くなることがありますが、異常な現象ではありません。
4. 初めてご使用の場合、まずは充電を行ってください。

アタッチメントの取り付け、取り外しかた

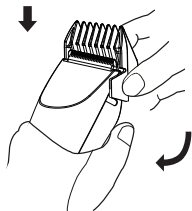

- アタッチメントの取り付けかた
手でアタッチメントの両側を持って、爪部に向かって押さえてください（アタッチメントを正しく取り付けられていることを確認し、ズレとか、脱落とかの現象はないこと）
- アタッチメントの取り外し方
外すときは親指をかけて、片側ずつ外す。外すときはアタッチメントの真ん中の部分を押さないこと、変形の原因になります

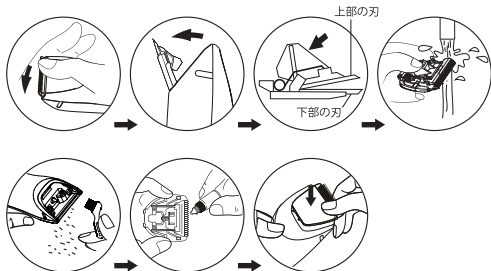

1. 刃を飛び出さないようにもう一方の手を添えて、本体をOFFの状態にしてから、親指をかけて図示の方向に押し刃を外してください。
2. 掃除用レバーを押さえながら刃の間を掃除する。熱湯での水洗いはしないでください。
水洗いでとれない場合は、ブラシ掃除を行ってください。
(スプリングの分解はしないでください、故障の原因になります)
3. ブラシで製品の本体に残った毛クズを掃除してください。
4. 掃除が終わった後、刃の合間に(上部の刃と下部の刃の接触面に)数滴オイルを注入してください。そうしないと、刃が鈍くなり、異常音、発熱の現象も考えられ、剃りの効果に影響がある。
5. 刃を本体に取り付ける。
刃を本体に固定されるまで押す、「カチッ」と音がします。
刃を水洗いした後：
刃の水滴を十分にふきとり、乾燥させてください。

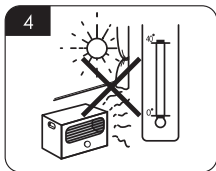
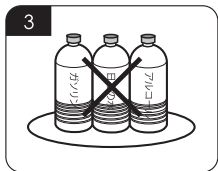
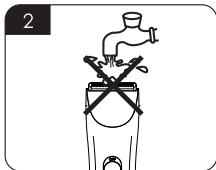
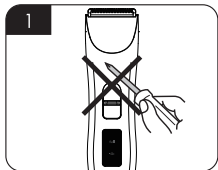

1. 製品を絶対に分解しないでください。
2. 掃除するとき、本体を水洗いにしないでください。湿気的环境中で保管しないでください。
3. 腐食性のある洗剤を使って、製品を拭くのはご遠慮してください。
4. 40℃以上の熱源又は0℃以下の環境で、充電をしないでください。

* 製品を長い時間使わない場合、少なくとも三か月ごとに製品を充電して下さい。

製品を廃棄するときのお願い

この製品にリン酸鉄リチウム電池を使用しております。ご使用済み製品の廃棄に際しては電池を取り出し、環境の優しい方法で処理してください。

Quality Moving the World



Shenzhen Patpet Technology Co.,Ltd

 <https://patpet.com/>

 Become a dealer: inquiry@patpet.com

 After-service: support@patpet.com

 [@PatpetDogCollar](#)

 Youtube Video Guide

Made in China

